

aalborgafdelingen

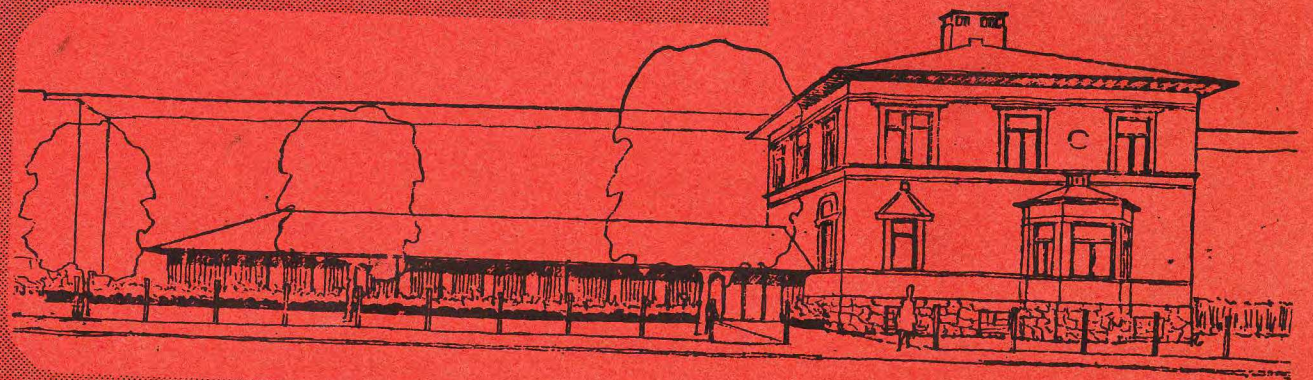

1963 1973

Redaktion:

Dan Crandal.

Bent Larsen.

Steen Schubert.

P. E. Hein-Sørensen.

Poul Testmann.

Redaktionssekretær:

Finn Sjong.

Maskinskrivning:

Nørholm Sisters.

Tryk:

RC hustryk.



INDHOLD

Prolog

Erling Thomsen

10 år i tal

Gier - løn

De drog vest på

Exklusivt interview med Gier 4

Standardkorn

Aalborg syd

Huset på Kastetvej

Epilog

Antal eksemplarer : 200

Dette er nummer :

10 PT.



Det er i år 10 år siden den daværende REGNECENTRALEN, en selvejende institution under Akademiet for de Tekniske Videnskaber, besluttede sig til at oprette en afdeling i Aalborg.

De nærmere data fortøner sig for en del i historien, men den første medarbejder og senere chef i afdelingen i 8 år var udpeget 1. april 1963. På hans initiativ blev endnu 2 medarbejdere hurtigt engageret til at tage turen med fra København til Aalborg. Medio juli 1963 var disse, de 3 første medarbejdere, dybt engageret i arbejde for afdelingen.

I overvejelserne forud for oprettelsen af afdelingen vejede det ret tungt, at REGNECENTRALEN i København allerede arbejdede for de daværende pengeinstitutter Aalborg Bys og Omegns Sparekasse og Aalborg Diskontobank. Medvirkende var selvfølgelig også REGNECENTRALENS ønske om landsdækkende servicenet.

I de første par måneder af afdelingens bevægede liv, havde man til huse i lånte lokaler i Sparekassen. Der blev selvfølgelig søgt med lys og lygte efter egnede lokaliteter og blandt mulighederne var et nybyggeri, som Sparekassen ville opføre på Østerå, samt fabrikant F. Obels villa på Kastetvej 4.

Denne sidste faldt valget på, og villaen blev lejet til overtagelse umiddelbart efter fabrikantens fraflytning pr. 1/9-1963.

Så var lokalerne klaret, og så skulle livet og arbejdet for alvor til at tage sin begyndelse.

Den udvikling afdelingen har gennemgået de sidste 10 år er på mange områder interessant og spændende. En kreds af de ældste medarbejdere har følt, at også de seneste ankomne burde have et indtryk af hvad der egentlig er sket i de 10 år, lige fra den rene pionerindsats med rødvinstoddy foran den buldrende pejs, til kantinedamens hovedbrud med ølregnskabet.

Skriftet er udarbejdet som et historisk dokument, og den ånd og det miljø, som indholdet forhåbentlig giver indtryk af, er det vort håb, at vi kan bevare og videreføre også i de næste 10 år.

God fornøjelse.



SAMTALE MED ERLING I SJØMANNE

**Maskulin elegance**

I de første 8 år af RC Aalborg's levetid, var Erling ved roret. Han er uden tvivl den, der har præget arbejdsform og miljø stærkest. Redaktionen kunne derfor hurtigt blive enige om, at et jubilæumsskrift ikke kunne undvære Erling's stemme.

Den 4. juli rejste jeg til "Sjømanne" for at interviewe den tidligere centerchef.

Med velspidset blyant og en række smukt formulerede spørgsmål drog jeg i en gummi til SPS, hvor det seriøse foretagende skulle tage sin begyndelse.

I receptionen (nydelig dame) var man ikke helt klar over, hvor vores hovedperson befandt sig, men jeg blev rådet til at søge på 7. etage. Det viste sig at være kantinen, og ganske rigtigt i et hjørne på den udendørs terrasse, var Erling i fuld gang med at spille 3-mands, med hvad dertil hører.



--- Det skulle man have tænkt på noget før:

Man må da stille sig det spørgsmål: Hvad er det for en type ledere vi skal have ?

(CIRCA, marts 72)

Efter en indledende rådslagning (1 øl pr. næse), blev vi enige om, at forlægge residensen til "bjælkehytten" i Søndermarken, hvor man under skyggefulde træer kunne få vædet ganen under slagets gang.

De ydre rammer var i orden.

Red: Hvornår og hvorfor oprettede RC et servicecenter i Aalborg?

ET: Allerede inden Aalborg startede, kørte Aalborg Bys og Omegns Sparekasse (nu Sparekassen Nordjylland) på DASK i København. Sparekassen var interesseret i, at få kørslerne flyttet til Aalborg, og Aalborg Diskontobank (Provinsbanken) havde ligeledes vist interesse for at udvikle noget.

Derfor blev jeg i april 1963 sendt til Aalborg af Beck, og Sparekassen lånte RC repræsentantskabets mødelokale i Øster-aa. Samtidig med at jeg arbejdede på oplæg til fremtidens sparekassesystem skannede jeg RC, København for at finde nogle, jeg kunne overbevise om, at Aalborg var livets salt og p.

De første pinger der hoppede på, var Rudkøbing og Bent.

Nu manglede vi plads. Sparekassen hjalp os med at finde egnede lokaler. I løbet af sommeren, fandt vi en værdig afløser, nemlig fabrikant Obels villa på Kastetvej, som vi rykkede ind i den 1.9.63. På det tidspunkt var kontrakten med Sparekassen underskrevet.

Red: Hvilke opgaver var de første, man fik op at stå?

ET: Rudkøbing lavede "hvordan man sprætter en ko op", og vi lavede nogle opmålinger ved Hals Barre. Men det var småting, jeg tror, at selv om man tager revl som krat med, var omsætningen det første år kun nogle få hund.

Men det store boom skulle jo gerne komme, når pengeinstitutterne begyndte at køre.

Red: Hvornår fik vi den første maskine?

ET: Allerede i efteråret 63 fik vi en GIER, men den var kun på gennemrejse. En måned senere var den på vej mod øst, men i foråret 1964 fik vi GIER 4. I mellemtiden var Dan og Hein plus et par andre kommet til. Hein og Rudkøbing boede i huset, og i køkkenet foregik et muntert folkeliv.

Red: Nu havde man maskinen og en entusiastisk flok mennesker, hvor hurtigt fik man det til at spille?

ET: Allerede i 1964 fik man Sparekassen og DDP op at stå. Bent fik første version af GIER-løn til at køre, Aage Holt begyndte at køre, og på Software siden blev Bents båndadm. færdig.

Men ikke mindre vigtigt, i 64 blev billiardet installeret i kælderen.

Red: RC har jo været præget af økonomiske kriser, de sidste kender de fleste af os, men i 1963/64 var der også problemer?

ÅH NEJ DOG

ET: Det var også dengang økonomi i forbindelse med udvikling af datamatisk udstyr, der var årsagen. En overgang skulle samtlige investeringer over lakrids (50) kr. godkendes af RC's sagfører, det havde nær fået konsekvenser for Aalborg's fremtid, idet Test blev ansat på det tidspunkt, og en overgang hang ansættelsen i en tynd tråd, men bevillingen gik igennem.

Red: Jeg har kikket på regnskaberne fra de første år, og det tog sin tid, inden indtægterne blev større end udgifterne, var det et pres?

ET: Det kom aldrig til at føles sådan, på det punkt var Beck en enorm opbakning. Han havde en tillid til os, der smittede af, man fik et spark i den rigtige retning, når man følte, at det gik for langsomt - og så var der det, at Århus havde endnu sværere ved at komme igang, det hjalp jo også.

Red: RC Aalborg har og har altid haft et godt miljø, hvordan skabes det?

ET: Jeg aner det ikke - jeg tror, det er noget, der kommer, når folk får ansvar og frihed, uden at de føler, de mangler støtte, når de kommer ud i vanskelige situationer.

I starten var vi sammen det meste af døgnets timer, og følte os nok som pionerer. Det gav noget særligt, som på en eller anden måde har været fundamentet for den senere udvikling.

Red: Du har mange gange givet udtryk for, at en organisation ikke må blive for stor.



ET: Jeg mener, at en afdeling ikke bør være på mere end højst 30 mennesker. Alle skal kende alle, og vide nogenlunde hvad der sker alle steder.

Da vi voksede ud af Kastetvej, søgte jeg derfor ikke lokaliteter, der kunne rumme hele RC Aalborg, men derimod et sted, hvor en mindre gruppe kunne flyttes til, og der danne sit eget miljø og sammenhold.

(På dette tidspunkt var repræsentationskontoen ved at være overtrukket, blyantens gang over papiret var blevet noget slingrende, og stemmerne havde fået den slørede klang, som de får, når man på meget varme dage på passende måde forsøger at kompensere for væsketabet. Forsynet med 1 kg. til frikadeller og 2 fl. rødvin drog vi til Grøndalsvej for at overraske Tove - hun blev overrasket).



**JEG HAR
SÅDAN
EN
DÅRLIG
SAMVITTIGHED**

- Men selv under disse vanskelige omstændigheder fortsatte vi vor graven i fortiden.

Red: Hvad var dit største øjeblik på RC Aalborg?

ET: Da den første kurv kapsler var fyldt, og dengang var det på det strengeste forbudt at komme andet end ølkapsler i. Vi pakkede dem ind i en trækasse og sendte dem til direktionen, som kvitterede med et anker fadøl.

Red: Hvorfor forlod du RC Aalborg?

ET: På et eller andet tidspunkt bliver arbejdet mere eller mindre rutine, man må have en form for udfordring - det er nok den egentlige grund.

Red: Savner du .Ålle?

ET: Ja.

Red: Kommer du og Tove til jub.fest den 1.september?

ET: Vi glæder os.



--- to be, or not to be!

Resultaterne af de undersøgelser, der indtil nu er foretaget, har ikke vist klare forskelle mellem normale og unormale, hvilket vel må siges at være ret nedslående.

(Aalborg Journalen, marts 67)

雲 蓋 寺

Erling havde et avanceret sprogbrug. Til glæde for fremtidens sprogforskere er her listet (med nødvendig forklaring) en række af de væsentligste:

- Sjømanne = København
- Salt og p. = noget væsentligt
- Revl som krat = alt
- Sou tang = sætte tryk på - gi den en skalle
- En hund = en hundredekroneseddel
- Tus = tusinde
- Lakrids = 50
- Ping = en eller anden person
- Dir = direktion
- Gummi } = synonym for køretøj der mod beskedent honorar kan bringe dig fra et sted til et andet
- Tak ska du ha }
- Hyr = hvordan (hyr går det)
- Gud og v. = alle og enhver
- Ålle = Aalborg

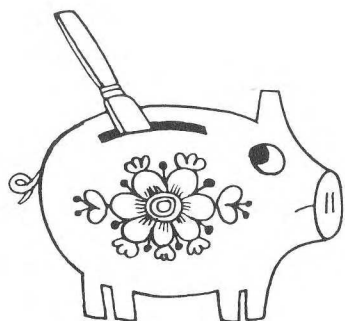

Lad os se lidt på, hvad der rent talmæssigt er sket i de forgangne 10 år.

Fra det første års regnskab, håndført med rettelser og pletter af kaffe (eller er det ..?), kan der sammen med oplysninger fra et me-

re formelt udformet dokument, "Regnecentralens arbejdsrapport 1. halvår 1963", udledes at omsætningen det første år var på kr. 87.000 og at omkostninger til løn og øvrige driftsudgifter ialt udgjorde kr. 191.000. Den første selvstændige fakturering fra en opgave kontraheret i Aalborg, var på kr. 243 til Aalborg Havnevæsen for udarbejdelse og kørsel af et program til omregning af koordinater fra opmåling ved Hals Barre.

til fast pris

Pr. 1/10-63 talte afdelingen 5 medarbejdere. Der var ingen maskininstallation, hvorfor en stor del af omsætningen reelt var hentet ved kørsel i Århus og København, samt ved projektarbejde for pengeinstitutterne.

Pr. 1/3-64 blev REGNECENTRALEN til aktieselskab, og i løbet af regnskabsårets sidste kvartal, kom medarbejderstaben op på 9.

I perioden 1964 - 1968 voksede medarbejderstaben til 16, og omsætningen steg til 1,8 mill. kr. i regnskabsåret 1967/68. Den tilsvarende udgiftspost var på 1,1 mill. kr. Kun i de 2 første regnskabsår var udgiftssiden større end indtægtssiden.

For den kritiske læser skal lige bemærkes, at udgiftssiden kun indeholder direkte lokale driftsomkostninger, og således ikke andel i fælles RC omkostninger eller renter og afskrivning af investeringer.

De følgende 3 år gik det stærkt. Pr. 1/1-69 taltes 21 medarbejdere, pr. 1/7-69 kunne vi indvie den hårdt tiltrængte udbygning på Kastetvej, og 1/11 samme år åbnede afdelingen i Skive med 4 medarbejdere.

Pr. 1/1-70 var vi nået op på 34 medarbejdere, og arbejdede på kraft på at forberede et liv omkring den ventede RC 4000.

i år og

**næste år og
næste år og
næste år og
næste år og**

Regnskabsåret 1969-70 havde en omsætning på 3 mill. og en udgiftsside på 2 mill. kr.

Den 1/4-1970 kunne vi officielt tage RC 4000 i brug, men måtte beklageligvis nøjes med AMPEX båndstationer, da nye CDC stationer ikke var helt klar til levering. Udskiftning ville blive foretaget inden 3 mdr. Beklageligvis må transporten vist være gået tabt eller være blevet fejladresseret. Nå, Nordjylland var jo heller ikke så kendt dengang.

Den slags småting kan ikke hæmme et "datamatisk værksted i vækst", og pr. 1/10-70 måtte vi forvise en række medarbejdere fra RC-Nord til RC-Syd, vi startede Vesterbroafdelingen.

noget, vi skal leve med.

1/1-71 nåede vi medarbejder nr. 50, og med udgangen af marts 71 kunne vi konstatere en omsætning på 3,8 mill. kr. og desværre en enorm udgiftsforøgelse til 3,4 mill. Nå, en RC 4000 var også dyr i de dage, og det kostede da også lidt at få den bakset på plads, og at have alle de medarbejdere, der lynhurtigt skulle belægge maskinen, så vi kunne få bestilt nr. 2. Men vi blev klogere, det var ikke sådan at hælde noget i den fyr, det var ligesom der manglede noget. Men GIER havde vi da heldigvis stadig, og den fik hele kærligheden, så voldsomt, at den måtte have en partner at hvile hovedet til.

---tjah, alt er jo relativt

Dir. Dahlgaard udtaler, at arbejdet i første omgang vil bestå i, hurtigst muligt at få skabt en sund økonomi. Indledningen hertil er den allerede nu gennemførte kommercialisering af RC's funktioner. På lidt længere sigt skulle en god økonomi gerne kunne danne grundlag også for langsigtet forskning m.v.

(Internt RC nyt, feb. 1964)



1/5-71 kunne vi hilse GIER 8 velkommen, og sige diverse installationer i Århus tak for godt samarbejde. Ved årsskiftet var vi sandelig optalt til at være 57 medarbejdere, og ved sidste nytårsparade blev det påstået, at tallet var 60. Det skulle ikke undre, om vi ved 10-års receptionen må reservere 65 pladser til medarbejdere.



Og så de sidste tal i denne omgang. Omsætningen for 1972/73 nåede 6,8 mill. kr., og det tilsvarende udgiftstal var 4,2 mill. kr.



VOR LEDER

--- Det må vist falde ind under begrebet "motivering af medarbejdere"

Vi skal selvfølgelig ikke henfalde til navlebeskuelse, specielt ikke på et tidspunkt, hvor der såvel indenfor RC som externt er særdeles gode tegn på at nok et par trappetrin kan bestiges, men gyng aktivt med i bestræbelserne på at få ScD til at svinge som en virkelig effektiv enhed.

(ScAAL, april 1972)



GIER-løn blev undfanget i protest og øl, blev født i slid og øl, døbt i vilde skænderier og øl og vil formentlig ad åre dø i sorg og øl. Dette strålende RC-produkt burde faktisk have haft tilskud fra Carlsbergfonden,

men de kolde kendsgerninger viser, at ikke så meget som et lille lokalbryggeri har vist interesse for det.

Nogle få kolde data:

Projektet startede ca. 1/6 1964 og første kunde begyndte kørsel 1/4 1965, anden kunde 1/7 1965 og så gik det slag i slag frem til nu, hvor GIER-løn anvendes af ca. 230 brugere.

Produktet sælges fra alle RC-centre i Danmark og har i længere tid været RC's mest indtægtsgivende enkeltprodukt. I regnskabsåret 1972/73 var indtægten lidt over 5 mill.kr., hvilket var 11.8 % af servicesektorens indtægt.

Udviklingen i indtjening kan belyses af flg. 3 tal:

maj 1971	ca. 220.000 kr.
maj 1972	ca. 340.000 kr.
maj 1973	ca. 450.000 kr.

Det hele begyndte før ScAal var startet, nemlig i København hvor RC gik i gang med at lave et lønprogram "Standardløn" på basis af en rapport udarbejdet af en gruppe nedsat af Jernindustrien. Blandt de personer, der havde lyst, og som mente sig kvalificerede til at deltage i projektet, var Bent Larsen, og da han ikke kom med, blev han naturligvis sur.



Vort lyse hoved

Så da Erling, Rudk. og Bent en gang i maj 1963 med en øl i hånden og flere i køleskabet fordelte arbejdsområderne mellem sig, var det naturligt at Bent bl.a. fik til opgave at udvikle et lønprogram, der var bedre end det man lavede i København, og som kunne anvendes på GIER.

Det lykkedes at udvikle "Standardløn for GIER-system", et produkt der var jævnbyrdigt med og på visse punkter bedre end forlægget.

En behjertet sjæl fik siden medlidenhed med produktet og fik det umulige navn ændret til GIER-løn.

Fødslen af systemet tog først rigtig fart i juni/juli 1964 fra hvilket tidspunkt Hein, Reni og Bent lagde størstedelen af deres arbejdskraft heri. Der var mange problemer at løse, og de alvorligste må tilskrives de begrænsede muligheder der dikteredes af GIER's størrelse.

Første kunde (A/S Wejra) blev købt i sommeren 1964 af Erling og Bent. Det var nær ikke blevet til noget, da kunden blev en anelse nervøs over at vi efter en halv times indledende snak begyndte at fastlægge nummersystemer. Men starttidspunktet blev da fastsat til 1/4 1965, et tidspunkt der jo ikke gjorde presset i udviklingsfasen mindre.

Vi nåede det, og Wejra startede til tiden, om end der manglede lidt output hist og her. Programmet virkede som beregnet, og vi følte os som verdensmestre.

Dåben fandt sted 1/7, og ud over førnævnte omfattede den også en spand koldt vand.

**godt man kan
-få sig en
carlsbergvand**

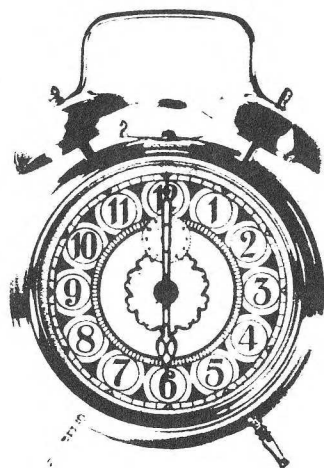

På dette tidspunkt startede vi Kjærs Maskinfabrik op, og mens Wejra var en mønsterkunde, gjorde Kjær næsten alt, hvad man ikke kunne, eller især måtte. Resultatet er ikke svært at gætte, en rutinekørsel på Kjær foregik i starten på den måde, at Greta (Kjærs lønningsbogholder) og Erling sad og stemte af, og i øvrigt prøvede at underholde hinanden (øl), mens Hein og Bent førte meget højrestede diskussioner i maskinstuen, dels om hvorfor h..... denne eller hin ikke havde taget højde for dette eller hint, dels om hvilken nødløsning der nu var bedst for at få denne uges kørsel igennem (mere øl).

Nå det gik og vi begyndte at sælge og at overbevise de øvrige centre om at GIER-løn var lykken.

At det ikke var helt let kan ses af "konfirmationstalen", der stod i "Aalborg-Journalen" 3/2 1967, hvor man konstaterede at systemet var vanskeligt at sælge (man havde formået at skaffe 11 kunder, heraf 3 i Århus).

Eftertiden har vist, at dette var en alt for pessimistisk vurdering, systemet bredte sig og med kildeskattens indførelse kom det helt store gennembrud.

For at leve op til de krav udviklingen stiller, har GIER-løn været under konstant udvidelse og ændring siden fødslen. De to største udvidelser har været Kildeskatten og dagpengereformen, men også i retning af flexibilitet er der sket forbedringer. En konsulent anno 1965 ville måbe, hvis han så det nuværende program.

Forbedret udgave men den falder igennem

En sådan udvikling er naturligvis ikke gået sporeløst for sig. Der er efterhånden vanskeligheder med dokumentation o.lign. og GIER's rammer er sprængt flere gange, så den dag et nyt lønprogram er færdigt, vil vi tage afsked med GIER-løn med sorg, men også med lettelse.

Lørdag, den 19. juli 1969 kom den store nyhed. På forsiden af Skive Folkeblad stod at læse:

"EDB-alderen på vej:

Skive bliver data-center for hele Nordvestjylland. Afdeling ventes igang inden årsskiftet.

Edb-alderen når nu også til Skive. Et stort dansk databehandlingsfirma, "A/S Regnecentralen", opretter formentlig inden nytår en afdeling i Skive, som



Realiteterne bag denne nyhed var beslutningen om, at centeret i Aalborg skulle barsle med en afdeling i Skive, der skulle have ansvaret for markedet i Nordvestjylland.

Fødslen fandt sted den 1. november 1969, og barnets første kravlegård var nogle ret trange lokaliteter i Nørregade 18, 1. sal. Kravlegårdens snedige konstruktion med mange trapper medvirkede til at babyens kondital blev fantastisk godt.

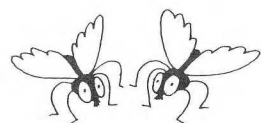

***** HVORDAN MAN FÅR SUCCES
UDEN AT RØRE EN FINGER**

Efter at festlighederne i forbindelse med dåbshandlingen var overstået, begyndte den barske virkelighed, hvor barnet skulle stå på egne ben. Som det nu engang er i denne verden, var der visse vanskeligheder forbundet med at blive voksen, bl.a. i form 8 måneder uden skygge af en accept. Samtidig demonstreredes på fortræffelig vis, at barnet endnu ikke var blevet erhvervsmæssig voksen, da det i ungdommens kådhed tilbød at udføre parkeringsanalyse for Skive Erhvervsråd mod den fornemme betaling af 1 vinkurv til modercenteret og 1 vinkurv til sig selv.

Efterhånden som erhvervslivet fik fodret ynglingen med data om støberistøv, insektgift, trærammer samt skumgummipuder og møbelstof voksede den godt til.

I august 1972 var kravlegården blevet for lille og ynglingen fik nu sit eget værelse på Sdr. Boulevard.

Ynglingens daglige virke er præget af alsidig aktivitet og kraftig ekspansion, der giver forhåbninger om, at den endnu langtfra er fuldt udvokset.

Ynglingen d.v.s. afdelingen består nu af 4 heltids og 2 deltids ansatte, der gratulerer deres modercenter med 10 års fødselsdagen.

Med eneret for RC Aalborg's jubilæumsskrift.

GIER-4 er RC Aalborg's ældste datamat, installeret i foråret 1964 og udbygget med karrusel og båndstationer i juli 1964. Siden er der ikke sket væsentlige ændringer i anlægget, der har trukket det tunge læs af rutinekørlerne helt til dato. GIER-4 er udstyret med hurtigere båndstationer og printer end de fleste øvrige GIER-anlæg, kun i RC Århus findes et tilsvarende anlæg, og endvidere har GIER-4 en karrusel, et fænomen der kun ses tilsvarende på GIER-8 og på to GIER i Oslo.

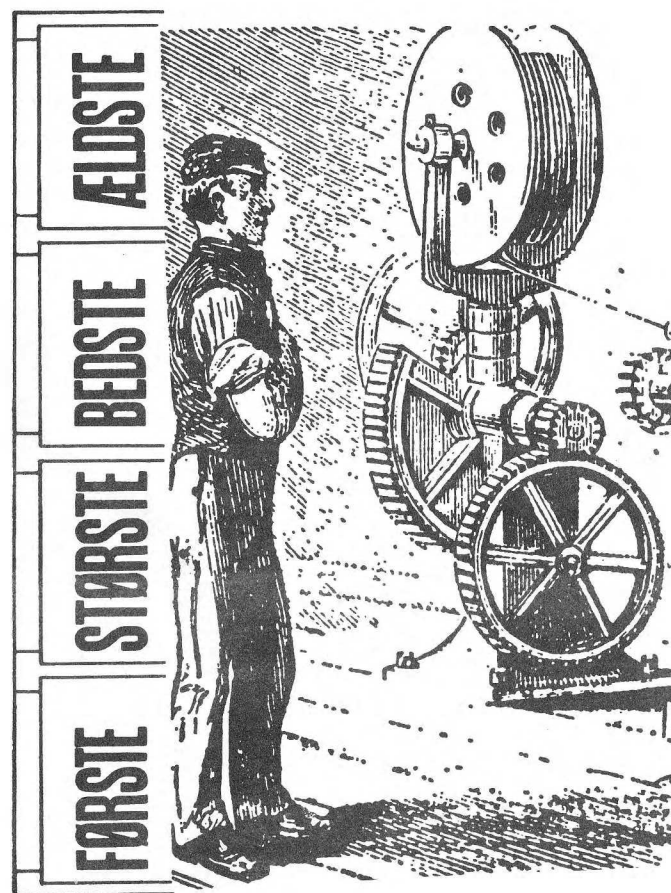

Vi fik lejlighed til at stille nogle spørgsmål i en af de korte pauser, foranlediget af farvebåndsskift.

Red: GIER-4, du er jo en af de ældste i afdelingen?

GIER: Ja jeg blev ansat i foråret 1964, og jeg synes jeg kan prale med at min ydeevne ikke er blevet ringere med årene. På det sidste er man endog begyndt at experimentere med en "black box", jeg gad nok vide hvad sådan en skal bruges til.

Red: Var der ikke noget med at du havde en forgænger?

GIER: Jo der var ganske vist en forgænger, en skrabet model, men det taler man helst ikke om, den forsvandt i natens mulm og mørke. Det siges, at den blev bortført af øst-europæiske agenter og nu lever i Polen.

Red: Hvordan står det til med helbredet.

GIER: Det går, men det er jo ingen hemmelighed, at alderen trykker en smule. Det skyldes vel også det at jeg står i træk hele tiden og så den usunde luft man har her i byen. Der skal jo skiftes lidt en gang imellem, for en 3-4 år siden var jeg indlagt til en større operation med masser af sygeplejersker fra Præstø, og siden er det gået ganske godt.

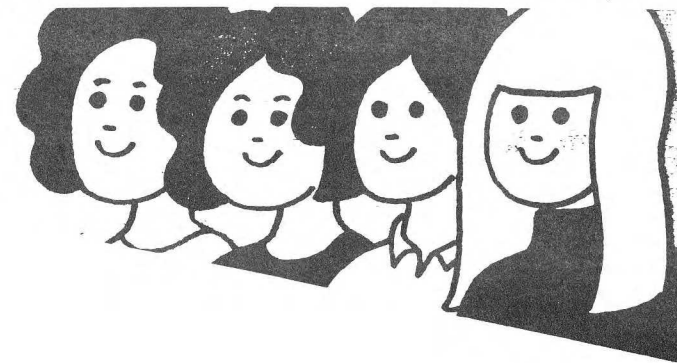

Red: Men de ydre enheder?

GIER: Ja det er jo ikke helt så godt, de laver lidt brok en gang imellem, specielt ville det være godt at få en ny printer, den gamle har vel også trykt en milliard linier, jeg har ikke nøjagtigt tal på dem. Men jeg skal ikke klage, jeg hører jo, at der også er problemer inde ved siden af.

Red: Ja, hvordan føles det med konkurrenter?

GIER: Der er jo godt nok kommet et par nye inde ved siden af, men den ene er jo en yngre og knapt så ydedygtig udgave af mig selv, og denne RC-4000 kunne vist godt være lidt mere stabil. Så nogen egentlig konkurrence føler jeg ikke, snarere en aflastning, men bevares med alderen må man jo indstille sig på at lade nye kræfter komme til.



Red: Hvad med service?



GIER: Tak det går udmærket. Når der er lidt knas i maskineriet kommer der en venlig mand med en smørekande og klarer problemerne.

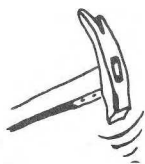

POPULÆR elektronik

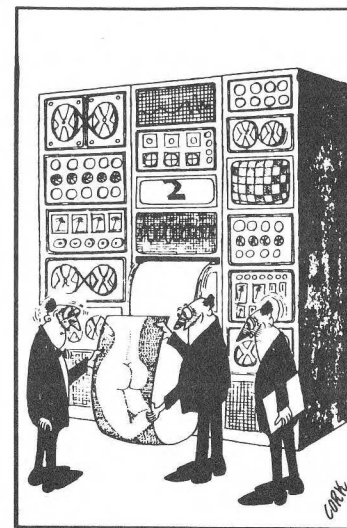

— EDB-maskiner kan give mange interessante kurver.

--- Kan vi blot begrænse rutinekørslerne - så ...
Når der her tales om utallige fejl, er det dog ikke for at skræmme nogen. Af samtlige rutinekørsler på RC-4000 er der kun tale om fejl i kørsler af: BKS, Betalingsservice og Frederikshavns Værft, men antallet vil jo nok stige, såfremt vi skal køre flere end disse tre rutinekørsler.

(ScAAL, jan 1972)

Red: Bliver du behandlet ordentligt af brugerne?

GIER: Stort set ja, en gang imellem er der jo en operatør, der synes at det er lettere at rive en låge af, end at lukke den op, og det har undertiden været lidt småt med rensning o.lign., men ellers klager jeg ikke.

Red: Er du tilfreds med programmerne?

GIER: Ah - der er både skidt og kanel, der er mange udmærkede programmer, selv om der skal bestilles noget. Men der er også nogle værre nogen, specielt er der et der får mig til at knurre, depot hedder det - Av min båndstation.

Red: Nu har du stået i over 9 år, du må jo have oplevet en masse?

GIER: Jeg har været med til både det ene og det andet, de store triumfer og de helt kulsorte dage når intet ville lykkes. Så vidt jeg husker er der dog kun en, der har sparket mig, og det hjalp.

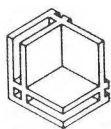

--- Men man glemte at rejse dem op:

For om muligt at afhjælpe de utallige fejl der har været på GIER-8 og RC-4000 siden ankomsten, vil hvert af disse anlæg blive nedlagt en hel dag for at blive grundigt gennemgået, eventuelt ved hjælp af teknikere "udefra".

(ScAAL, jan. 1972)



AUTO MATI ON TRYK Kan maskinerne klare jobbet..?

Det ser bare sådan ud.

Red: Er der noget specielt du husker?

GIER: Jeg kan da nævne lettelsen når de store pengeinstitutrørsler ved årsskiftet var overstået, og jeg husker nogle personer, der med meget kraftig røst diskuterede problemer omkring GIER-løn og NOBA.

Endelig kan jeg da nævne at Palle en gang byggede karrusellen halvvejs om for at hjælpe vore norske venner.

Red: Hvordan ser du på fremtiden?

GIER: Jeg må jo nok belave mig på at holde ud mindst 3-4 år endnu, men så kunne jeg også godt tænke mig at komme på pension. Anlæg af min generation er jo ved at være lidt gammeldags både rent teknisk og anvendelsesmæssigt, men jeg vil trække mig tilbage i den overbevisning, at jeg har gjort et godt job.

Red: Vi takker og ønsker god vind i fremtiden og tillykke med din afdelings jubilæum.

Kvalitet er vigtigere end alder.



Selv om overskriften antyder det, er dette indlæg ikke tænkt som en gyser, men blot navnet Standardkorn, kan få det til at risle koldt ned ad ryggen på mangen en prøvet operatør.

Det hele startede engang i 66, jeg havde ikke noget at lave, der var ikke kodeopgaver eller tilstrømning af nye kunder, så jeg henvendte mig til Erling og spurgte, hvad jeg skulle give mig til. Svaret er ikke utypisk for Erling - det må du sgu selv finde ud af - hvorefter jeg fandt ud af, på grundlag af Aage Holts, efter min ringe mening, temmelig ukomplette program, at grovvarebranchen måtte være et passende mål for vores fremtidige bestræbelser.

Efter at have udarbejdet et fornuftigt oplæg, fik vi den geniale idé, at kontakte De samvirkende Købmandsforeninger, og dermed komme lettere ind på kunderne via deres egen forening. Efter en masse møder, ændringer i oplæg o.s.v., fandt vi pludselig os selv med en kontrakt med D.S.K. om samarbejde, salg, omlægning o.s.v., hvor D.S.K. forpligtede sig til, ikke at samarbejde med andre end RC.

Så kunne vi gå igang. Den første på tapetet var Th.Larsen & Søn, og de var noget så ukendt og mystisk som gødningskonsignatar, og hvad H. er det for noget? Vi anede det ikke, men fik da opklaret, at når man er det, så handler man gødning i konsignation med Det danske Gødningskompagni.



Der er en masse juridiske forviklinger i et sådant forhold, lige en godbid for et så avanceret EDB-anlæg som GIER. D.S.K. var behjælpelig med en masse. Oplægget blev ændret, og meget godt arbejde blev udført uden at tage misteltenen i ed, og det sved, Gødningskompagniet kunne ikke dit - ikke godkende dat, ikke acceptere dut, det skulle ændres igen. Det blev det, hvorefter Gødningskompagniet ikke kunne dit, ikke godkende dat, og ikke acceptere dut. Det kostede møder - tid - flyvetime til KBH i een uendelighed. Resultatet var noget, som nogen i D.D.G. syntes

var helt i toppen - det skulle forelægges direktionen, mens kreditchef Nielander krydsede fingre - det gør han formodentlig endnu, for direktionen syltede det og kom så med nogle vage vendinger om, at dit skulle ændres, det laves om og dut duede ikke - og vi reagerede prompte med at sige, så kan det sgu osse være lige meget - konsignatøren kan køre hos os eller lade være, nu laver vi vores program, og det blev lavet så Th.Larsen kom igang - noget vaklende, men kørte.



Efter den tid er det gået støt fremad, der blev lavet specialudgave til hvert eller hver andet firma, der kom ind i folden. Så gik der næsten brok i det hele, indtil Bent i dette forår kom ind i billedet med ensretning og nye båndsystemer og meget andet, så vi lægger æg nu - i lange baner, og det bliver vi nok ved med.

--- Det er helt tilfældigt at dette vers er anbragt efter "Standardkorn" (Red):

Jeg har anbragt et sted
hvor jeg daglig må se
det manende tankesprog

T T T

Når man mærker hvor lidet
man når med sin flid
er det nyttigt at mindes at

Ting Tar Tid

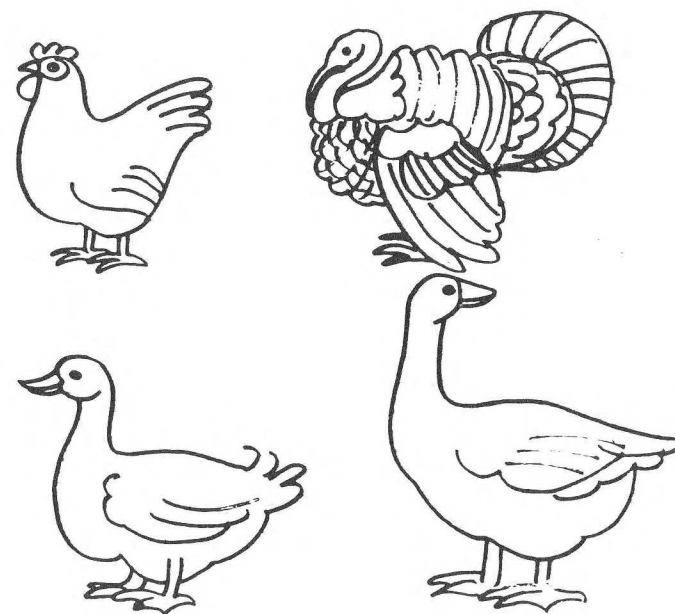

Notits i Aalborg-journalen d.5.2.1967:

"Standardkorn er under udvikling og forventes færdig 1.4. 1967".

RC overalt i verden

I årene 1969/70 fordoblede RC såvel sin maskinpark som antallet af ansatte.

Det gamle hus på Kastetvej blev for småt.

En skønne dag måtte nogle af "veteranerne" se deres hævdevundne pladser i køkkenet optaget af ungdommen - og ingen andre ledige.

Så kom der gang i sagerne. Et hurtigt arbejdende boligudvalg gik igang med at finde passende lokaler til bankafdelingen, som blev dømt til deportering.

Erling gik varmt ind for en bordellignende bygning i 4 etager i den indre by, men da hverken dødt eller levende inventar fulgte med, blev hans ivrige argumentation negligeret (den var heller ikke saglig).



--- Men nu er han også snart færdig:

Diskussionen om standardprogrammoduler er indledt. PALA er således i gang med at beskrive sit standardindlæseprogram til RC 4000.

(ScAAL, juli 1972)

På Vesterbro fandt vi "bankmandens drøm", træ fra gulv til loft. Marmor på lokummerne, og en passende mængde boxe og pengeskabe.

Efter nogle muntre forhandlinger var vi pludselig de lykkelige lejere af ca. 600 m² lokaler, samt en masse dejligt inventar, som havde været meget moderne engang i fyrrene.

En smuk dag i oktober 1970 iførte vi os sørgeklæderne og drog mod syd. Den første væsentlige opdagelse var, at man sagtens kunne være 15 mand af begge køn i telefonrummet (6 m²), plus et ganske anseeligt antal flasker.



Snart efter arbejdede vi på fuld kraft. Nyt banklønprogram, betalingservice, indførelse af depotsystem for Nordjyske banker var væsentlige årsager til, at vi i løbet af 2 år kunne fordoble omsætningen.

Afstande til Kastetvej og maskinerne blev ikke det store problem, som vi i starten havde forestillet os.



Alt gik i fred og fordragelighed - bortset fra det daglige slagsmål mellem Jytte og Thorleif (stakkels dreng), indtil det i løbet af 1971 og 72 gik op for os, at bankerne langsomt begyndte at sive, købte egne anlæg eller gik sammen i større enheder.

I maj 1972 var bankafdelingens æra slut, og Vesterbrolokalerne blev invaderet af den samlede planlægger- og programmørstab.

Vi lagde ud med omfattende planer om hvad vi skulle gøre og hvordan, og meget er blevet gennemført, mens andet har lidt en mere krank skæbne på grund af salgsafdelingernes ukollegiale opførsel ved uhæmmet salg af specialsystemer.

Vores flagskib i øjeblikket er RC 4000-løn, som afløser for GIER-løn og andre mere eller mindre forældede lønsystemer.

Fra starten er den væsentligste indsats på Vesterbro udført af Karla og Ejner som konstant og ihærdigt har fjernet fod- og fingeraftryk, rettet bunker ind til højre, højglanspoleret al vor messing, bonet, skuret, skrubbet og malet de papirkurve der var snavsede i bunden - foruden de har sørget for friske blomster, hjemmebag til større og mindre højtideligheder etc. etc.

Vi er parat til at tage hul på næste tiår.

**JEG
ELSKER
AT
VÆRE
AKTIV**



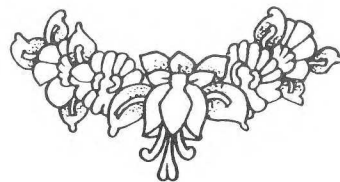
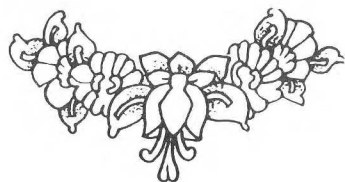

HUSET PÅ KASTETVEJ

Fortælling i 8 sindsoprivende afsnit.

1. Fabrikantens villa
2. Ungkarlenes paradis
3. Hundeliv
4. Spil & sport
5. Livet i kælderen
6. Fremmede fugle
7. HOF
8. Fester

ScAAL er stolt over at kunne bringe denne sensation i uforkortet stilstand.

Gengivelse i hel eller forkortet form er tilladt mod passende honorar til forfatterne.

Hørligt

Værd at vide om

Ekstra længde.

FABRIKANTENS VILLA

Nyt liv i gammelt hus

Det var med en svag følelse af ærefrygt man første gang nærmede sig den bastante bygning og gik op ad de 7 trin udført i granit, til det der nu har været RC's arbejdsplads i 10 år.

Ved overtagelsen var huset en blanding af grufuldheder og lækre detaljer.



Nedenunder var der, hvor dueslaget er nu, en hall med hygge-krog, - i RC 4000 rummet var opholdsstue, hvor der på nordvæggen var en stor pejs af grøn marmor og hollandske kakler - GIER 8 rummet var herreværelse med indbyggede reoler i valnøddetræ, og til at adskille fra stuen med en skydedør. Lofterne var noget ganske særligt, mørkbejsede og med et smukt mønster, og under dem - røgfarvede lysekroner i venetiansk glas - jo det var sagen. GIER 4 rummet var en blanding af havestue og spisestue med stengulv i den ene del og et smukt gammeldags bonet egeparket i resten.

Sporvognen og gangen udgjorde en slags anretterværelse med hvidskuret bord og gammel støbejernsvask.

Hvor Bjarne og Bente nu huserer, var der vagtværelse for de tjenende ånder, der ad een dør kunne gå ud og modtage gæsterne og ad den anden havde adgang til køkkenet og udsigt til kaldetavlen, der endnu sidder på væggen ind mod GIER 4 rummet.

Køkkenet havde et lidt andet udseende idet der, hvor det nærmeste bord står, var skab fra gulv til loft med indbygget radiator - rørhullerne eksisterer endnu.

På 1. sal var fabrikantfamiliens soveafdeling, med fruens soveværelse der hvor Kaj og Hein sidder. Det dominerende i det værelse var en stor modbydelig mørkegrøn special-bygget radiator oppe over skabene - tapetet var blomstret - roser over det hele. Derfra via skydedør ind i fabrikantens soveværelse med lyserødt kinesisk tapet og indirekte belysning og udgang til en rådnende terrasse.

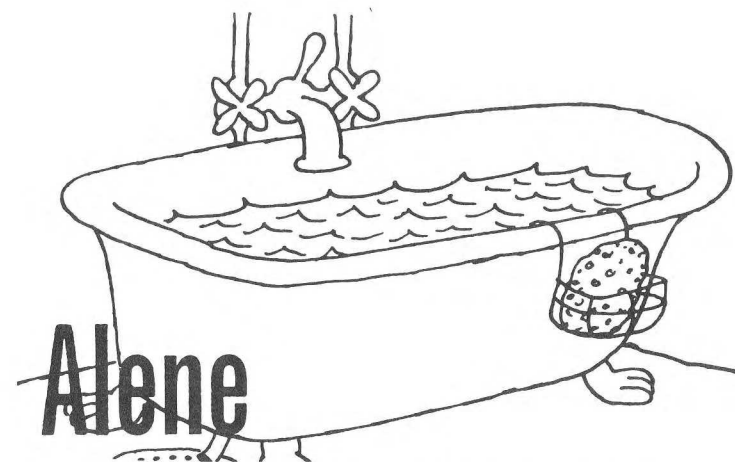
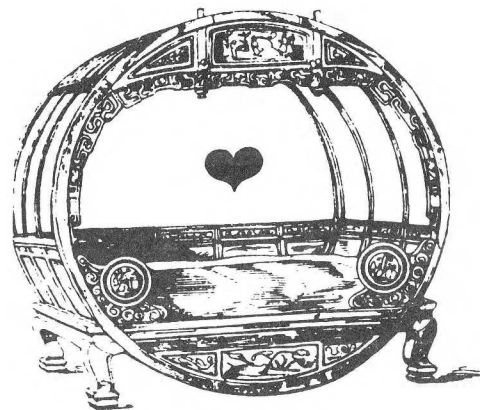

Det store badeværelse er et kapitel for sig - marmorgulv - ternet - bruseniche i hvid marmor med bruser som en brandhane. Det mest imponerende var det store fritstående badekar, der stod ud fra væggen flankeret af 2 fritstående ovale vaskekummer. Ved siden af dette badeværelse var der et toilet, det er der endnu, men røvvaskeren er væk.



Pigefløjen, som den stadig hedder, bestod af en gang og 3 små kolde værelser og et badeværelse - der bortset fra den nyinstallerede radiator - var som det er i dag.

Hullestuen bestod den gang af 3 rum. Hvor Karen/Margit huller var det lille badeværelse - med masser af antikke tandglasholdere og stuk i loftet - ved siden af - en tarm af en gang og et ussel lille rum med indbygget køje - hotel Fyllesen kaldet, og i den store del - gæsteværelset med håndvask, der havde tilbøjelighed til at bløppe med en uartig lyd når andre i huset brugte vand.

Sikke mange fejl hullepigerne finder.

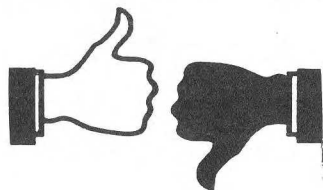

Sikke mange fejl hullepigerne laver.

Hvor Thorleif og P. M. Jensen sidder var der en gang (dren-
genes gang) og 2 små værelser, hvor Hein i begyndelsen
havde kontor med giraffer og elefanter på tapetet.



Kælders indretning domineredes fuldstændig af gilstuen.
Det var i teknikerrummet - bar, flaskehylder - klinkebelagt
dansegulv, ellers alt i mørkt træ og svagt oplyst - ved si-
den af - et lille rum med tissekumme - damerne måtte oven
på, hvis de sku'. Vaskekælderen med vaskemaskine og cen-
trifuge i en størrelse der passede til et mindre hotel, værk-
sted, fyrrum med kokssilo - strygestue, som blev hundekæl-
der og senere maskinrum for RC 4000.

I den smalle del var viktualie- og syltekælder, hvor der i
sidstnævnte var et gammeldags lokum, dog uden spand.

Udenomsfaciliteterne var lidt af et eventyr - haven med
masser af roser, stauder og buske strakte sig fra Badehusvej
til Elefantkonf. og næsten over til fabriksbygningen. I nord-
vestre hjørne var der et lysthus, som vi kaldte tepavillionen
og så var der græs - en kæmpestor velholdt græsplæne med
blomsterbede. Ud fra køkken/baggang var der en lukket ce-
menteret gård (hundegård), der mod vest var afgrænset af en
garagebygning, der var opvarmet og havde plads til 3 biler.



Fra gadesiden var der indgang til gården gennem en stor
(med bue) grønmalet port, og forpladsen var som nu bro-
lagt.

Alt i alt - stedet var, da vi overtog det, pragtfuldt og
dannede den ideelle ramme om det gode miljø, som byg-
ningen har huset.

--- Det må vist være arbejdstiden, der tales om:
Det kunne måske ved en sådan lejlighed være på
sin plads også lige at erindre om, at de daglige
pauser udgør 3/4 time ...

(ScAAL, juli 1972)

UN GKARLENE S PARADIS

I de første 2 - 3 år var RC unkarlenes paradís. Her foregik der som anden steds omtalt altid en lang række aktiviteter, der var ingen mangel på initiativ og fantasi.

Holdet bestod den gang af Erling - Testmann - Dan - Ernst - Rudkjøbing - Bent - Reni - Hein og Brodersen, der som den eneste var gift.

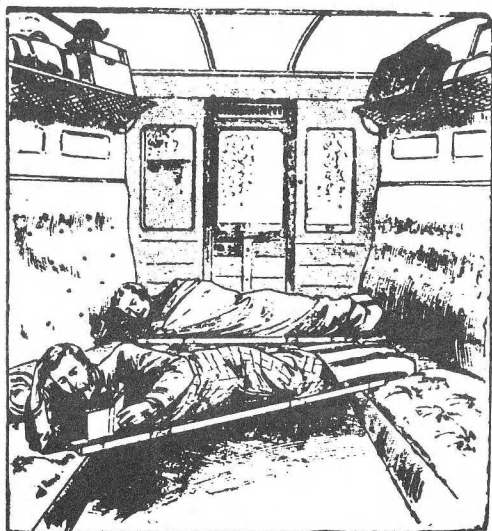

Rudkjøbing og Hein boede på RC. Rudkjøbing med soveværelse i en del af det nuværende GIER-LØN kontor og med opholdsstue (kæmpe STEREO og ØREKLAPSTOL) i det nuværende sekretariatsrum. Hein boede i de tre værelser, der den gang var i pigekammerafdelingen.

**Tænkte
vi det
ikke nok**

Dagene i paradiset startede altid med at Marie kl. ca. 5⁰⁰ ankom og tog fat. Først blev kaffen lavet, hun kunne aldrig vide hvornår de første ankom, enten på vej hjem og derfor lige skulle have en kop kaffe eller den sidste øl, eller det var tidlig start på en arbejdsom dag.

Men normalt drak Erling, Marie og Hein kaffe tidlig. Det var i de år ret almindeligt at Erling overnattede på hotel "fyllesen", der var jo langt hjem til Vodskov. I disse tilfælde var morgenen altid fyldt med megen sang (Carmen - elsker jeg o.s.v.) des senere Erling kom i seng, jo højere sang han ved solopgang.



Det resterende hold ankom så i løbet af morgenen til nogenlunde normal tid, men det hændte som idag også, at enkelte blev forsinket. Dette fik Erling til at indføre "komme for sent pils" 1 pils hver 15. min. Dan var engang lidt sent på den på trods af ovennævnte betaling, det kom til at koste ham 90 pils. Dengang var der aldrig underskud i ølregnskabet.

Dagens næste samlingspunkt var fælles-spisning kl. 12⁰⁰, hvor "Favoritten" kom med dagens varme ret, her var der ikke altid udelt tilfredshed, og den arme chauffør var næppe kommet inden for døren, før Erling spurgte til rettens beskaffenhed. Var det nu en af de dage hvor den kendte sur-søde sauce indgik i retten eller det var boller i karry eller væltet lokum, blev der straks udtalt mangel på grovhed (f. eks. "strøget af Cencuren"), men de dage blev hundene mætte!.



Det kunne så hænde at man måtte have et par øl mere for at stille sulten. Det er såmænd nok på grund af Favorittens varme mad at Bent på et tidspunkt helt holdt op med at spise kl. 12⁰⁰ og i stedet gik over til dagens faste ret: 4 pilsnere.



Dagens næste samlingspunkt var eftermiddagskaffen og her kunne det til tider være vanskeligt at komme tilbage til skrivebordet. Det var bl.a. ved en sådan lejlighed, at man en dag blev enige om at lukke RC, sætte telefonvagt på og køre til Blokhuis, for senere at afslutte med bøf og mange pils hos Erling i Vodskov.

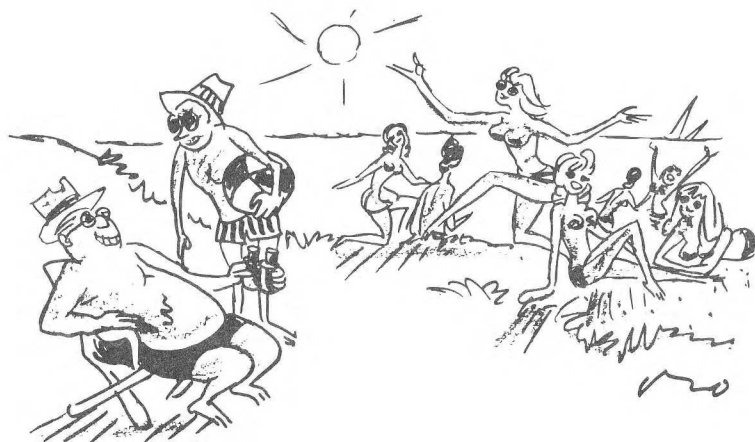

Normalt foregik aften spisningen samlet på RC. Man skiftedes til at gå ud og købe ind, der var ingen stor kræsenhed, når blot børnene fik deres vilje. Der var Ernst med Arfmanns sennep, Dan med Libbys ketchup, Rudkøbing krævede markrelsalat med ekstra mayonaise og Testmann var kun tilfreds, når der var franskbrød og leverpostej i rigelige mængder.

Efter aftenmåltidets glæder og et passende antal pils gik man som regel over til motion. Det kunne enten være rafting, matadorspil eller derbyspil.

PÅ AFVEJE

Hver fredag aften efter spisning var helliget HOLLES BAR, hvor rafting og pigejagt var det væsentlige. Såfremt jagtresultatet var for ringe og stemningen høj, fortsatte man derefter til Ambassadeur. Inden da havde Marius som regel forsynet sig i HOLLE's køkken. Den var dog ikke populær, da den fra køkkenelevatoren åd en teateranretning for to, men noget skulle der til, når den resten af natten skulle ligge i en kold bil, til Dan fandt på at ville hjem.

Det er nu godt gjort at overleve de første 10 år.

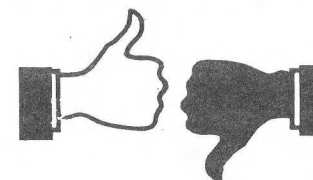

Det er nu godt gjort hvis de holder 10 år endnu.

Vi har haft kæmpekontroverser

Rudkøbing holdt også theselskaber på den tid. En aften Erling og Hein kom tilbage til RC efter en biograftur fandt de pejsestuen uigennemtrængelig af røg, men efter nogen søgen fandt de Rudkøbing i selskab med en række unge mennesker fra KU, der nød deres the og for hyggens skyld havde tændt op i pejsen.

EN

BLOT

TIL

LYST

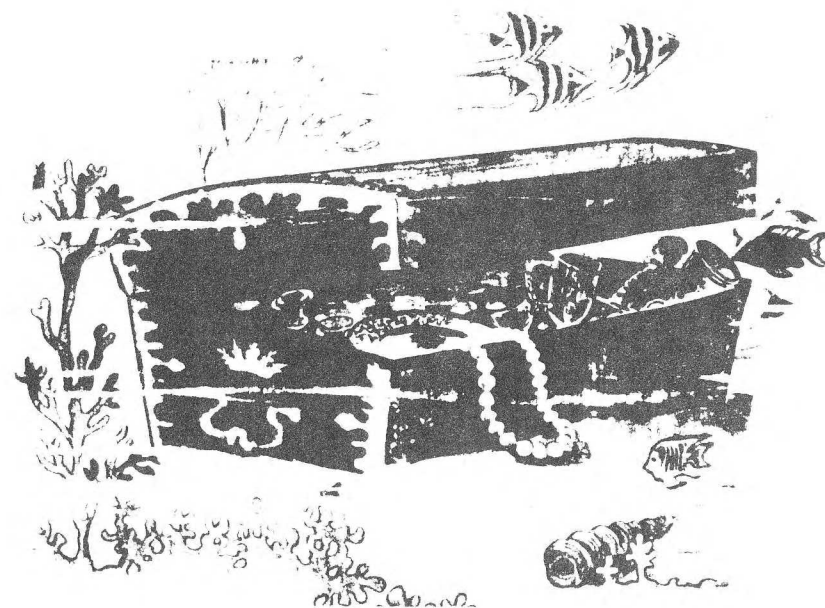

I slutningen af ovennævnte periode fandt Erling det rigtig at sende direktionen en nytårshilsen. Det skulle helst være noget der symboliserede den effektivitet vi havde i Aalborg, hvad var da mere nærliggende end at sende samtlige ølkapsler, der i den forløbne tid var gemt, ca. 12.000 stk. De blev omhyggeligt lagt i en kasse med glas i låg og sider og afsendt. Direktionen kvitterede straks efter nytår med et anker øl, måske for at hjælpe lidt på effektiviteten, idet man her undgik at vippe kapslen af.



--- Jamen har vi ikke hørt det før:

Båndstations controllerne er ikke af bedste udførelse, næsten prototypen, men da CDC stationerne snart.....

(ScAAL, april 1972)

HUNDELIV



**MEGET
MEGET
MEGET
TRIST**

Da Dan i sin tid blev ansat på RC var han så fri at stille een betingelse - hans hund skulle med, og det medførte at Marius blev fast inventar. Marius var en god, rolig og hyggelig hund, med en medfødt evne til at afpasse sin opførsel efter forholdene, han tossede rundt i hele huset og nød tilværelsen, mens han deltog i det pulveriserende liv. Han havde en udsøgt smag og tålte ikke grovheder, hvilket han viste, da Rudk læste op for forsamlingen af Fanny Hill, Marius brækkede sig og stoppede dermed den uhøviske tale.

Det bliver nu rart når de bliver samlet et sted.

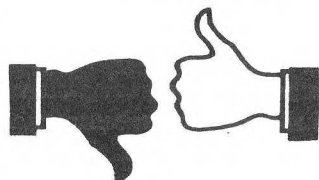

Det bliver nu svært at finde så stort et køleskab.

Erling anskaffede sig først een og så endnu en Cocker Spaniel - Nufti og Fregne, de tilbragte dagen i gård og kælder og fik, til deres tydelige mishag af og til besøg af Marius. I august 64 kom der nok en hund - en lille dame ved navn Laura - en skrappe een - der ofte var i gården og lege med de to ivrige hanner, som hun, når hun ikke kunne klare sig, bed i noget som hunhunde ikke har.

Laura berigede os med et kuld hvalpe som Dan vogtede hjemme, men som efter en præsentationstur blev installeret i tepavillionen og leget med og luftet i haven - 6 små rullepølser som trimlede rundt, det var et hundeliv.

Hein optrådte på arenaen med skiftende, af gamle Hein udlånte Cockere, Boy, Tot o.s.v., hvor Tot blev Heins hund, indtil dens forvirring blev for meget, selv for Hein. Vi andre havde for længst fået nok.

HELP!

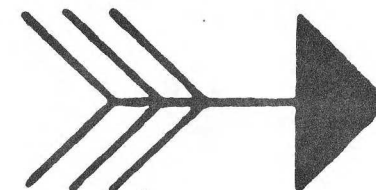

--- Apropos Standardkorn:

Vi er således nu i stand til at dele formularerne, fjerne carbonen, skære marginalerne af, skære ned gennem midten, skære på tværs, skære på kryds, skære på kryds og tværs, kort sagt, skære formularen fuldstændig i stykker, for til slut at smide det hele bort. Problemet er dog ikke så stort, idet vi nu har fået containerrenovation. Der er kun nogle få skridt fra skæremaskinen ud til containeren. Nøglen til containeren hænger for øvrigt lige inden for kælderdøren.

(ScAAL, nov. 1973)

Efter Marius' afgang anskaffede Dan Anthon, hvis arbejde på RC hovedsaglig bestod i at hoppe op på bordene og spise alt, selv indholdet af sukkerskålen. Anthon blev, da Dan omsider havde fået nok, overladt til Reindel, som efter et par år også fik nok, hvorefter Anthon drog til de evige jagtmarker.

Laura prægede i høj grad hundelivet på RC - hun dappede rundt og dirigerede - boede i et skab i anretterværelset, eller lå på tredje trappetrin og sorterede kunderne på det kraftigste, folk i arbejdstøj var ikke velsete - og fik det tydeligt fortalt af Lause, der åbenbart havde fine fornemmelser.

Jo flere mennesker, der blev ansat på RC, jo vanskeligere var det at have hunde om benene, så i dag er hundelivet desværre en saga blot.



A
N
N
O
N
C
E

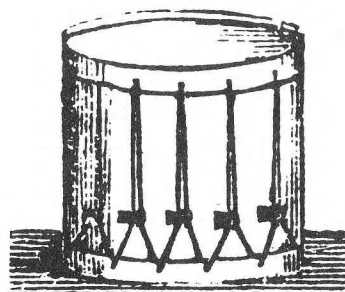

VICTOR
høres ikke
regner bare



"Du skulle også
gå over til . . ."

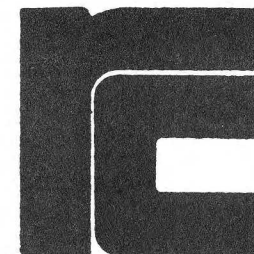

**Det er nemmere
end De tror**

SPIL & SPORT

I begyndelsen måtte vi drikke vore bajere uden anden tidsfordriv end almindelig samtale, og vi blev jo ret hurtigt trætte af at høre på de samme vittigheder hele tiden, så Dan "lånte" en flok raflebægere på HOLLE og vi kastede os over terningspillet's ædle kunst. Det lød væmmeligt når terningerne raslede på det bare bord, så Rudk og Dan skaffede raflemåtter fra Århusafdelingen, d.v.s. der nede kaldte man dem skriveunderlag og det kunne de jo nok også bruges til inden de blev skåret op.

Da først spilledjævelen havde fået foden indenfor gik det slag i slag. Fra de mere stillesiddende systers række kan vi nævne

Rafling
Kortspil
Skak
Matador
Derby
Kriblekryds

ET NØDVENDIGT GODE

En overgang var der en stor skakturnering løbende, som optog os hele frokostpausen og undertiden også den halve eftermiddag.

Kriblekryds florerede en kort periode med Erling som den store mester. Han havde nemlig lettere ved at finde på mærkelige ord end de fleste andre, og hvis vi ikke ville acceptere dem som gyldige, blev han bare fornærmet.

Endelig var der Matador og især Derby, der var det foretrukne spil en hel vinter igennem. Vi sad den ene aften efter den anden og strøede om os med spillepenge. Erling vandt som regel, men han insisterede også på at være bankør. Og hvem af de tilstedeværende husker ikke da Ernst vandt Derbyet, "det måtte jo komme".

Som modvægt mod de mere stillestående spil anskaffede Rudk og Bent et billard og indrettede den nuværende teknikkælder til billardstue. Jeg tror ikke der findes mange billard, der har været brugt mere flittigt, der blev spillet i frokostpause og kaffepause og om aftenen undertiden til over midnat. Der blev naturligvis også afholdt store turneringer, men det der huskes bedst er vel nok Erling's og Test's daglige spil i frokostpausen. Sjældent er der blevet lagt så mange kræfter i en pot billard.



Af andre spil, der krævede at man bevægede sig, kan nævnes

Bordtennis

Dart

Boccia

I forbindelse med en sommerfest blev der afholdt bocciaturnering på plænen, mixed par med Test som overdommer iført kontrollørkasket og tommestok. Det var hundekoldt, og der var olie i fadøllet, så alle var glade, da vi kunne udråbe vinderen og gå til bordets glæder (indendørs).

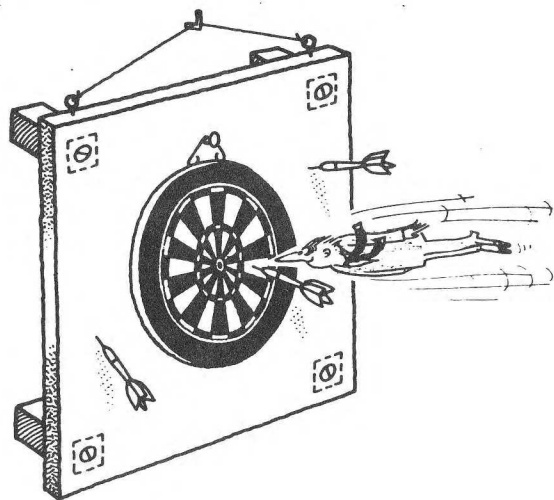

Endelig er der jo nogle, der har dyrket de helt voldsomme former for sport

Bowling

Badminton

Indendørsfodbold

Tennis



Annonce:

Minkskind billigt til salg.

Lagringstid: 8 år.

Sted: I køkkenskab på
Kastetvej.

Lugt: Ja.

Henvendelse Dan Crandal

Her kan bl.a. nævnes den gigantiske fodboldkamp mod Århus, resultaterne fortøner sig i det usikre, men pålidelige kilder hævder at Århus vandt 3. halvleg.
(hvilken skam at måtte bære)



En solopræstation blev udført af Dan i 1964/65, da han formåede et væddemål om en kasse øl (50 stk.) cyklede fra Kastetvej til Rebildhus på under 1 1/2 time. Sjældent har der været så mange ledsagevogne og kontrollanter til en enkelt cykelrytter. Han var ellers flot, med kasket og det hele og så punkterede han 5 km fra mål og måtte gøre turen om nogle måneder senere.



For nogle år siden sneg kortspillet sig ind på os, og det er jo i dag den foretrukne syssel når vi ikke laver noget. Og i håbet om at jeg ikke har glemt noget væsentligt spil, vil jeg slutte dette afsnit om nogle af de aktiviteter, der i høj grad har været med til at præge livet i huset på Kastetvej.



--- Fodsport:

BHA skal sidde på PRE's plads, der så opfordres kraftigt til at finde andre arealer. PRE flytter så til den ene hullestue og den anden hullestue skal så igen benyttes som lille konf. Begge hullestuerne bliver i skøn forening samlet på første sal, i det kontor der i øjeblikket huser DC - VIJ - MOB - TO. VIJ - MOB - TO flytter så over hvor PALA + HLS sidder o.s.v.

(ScAAL, april 1972)

Det er da godt de har Lis til at holde styr på det hele.

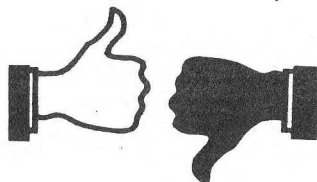

Det er da godt de har Lis til at styre det hele.

LIVET I KÆLDEREN

Hvis man idag en sjælden gang forvilder sig ned i kælderen på Kastetvej, og prøver at danne sig et indtryk af udnyttelsen, så vil man nok, hvis man bliver spurgt, sige noget om papir fra gulv til loft næsten alle steder, og at resten har noget med teknikken at gøre. Sådan har det selvfølgelig ikke altid været.

I den første tid var kælderen simpelt hen til disposition til mere private formål, og det blev selvfølgelig udnyttet, specielt af de "logerende".

En voldsom ulempe havde kælderen: Når det regnede kraftigt, steg vandet op gennem afløbene, hvis man ikke havde husket at lukke ventilerne, og det har i tidens løb givet anledning til mange arbejdsstop i etagerne ovenover. Alle mand måtte af hus, når der blev meldt, at hundene svømmede rundt i hundekælderen, eller at dampen fra fyret, der var ved at slukkes, lagde tågeslør på Kastetvej, eller for den sags skyld, at Diskontobankens kontoudtog stille og roligt padlede en tur hen til Sparekassens udlånskvitteringer.

Hvem har iverdret spillet billard i 20 cm vand og iført gummistøvler? Der var jo ikke andet at gøre. Øseholdet havde dårlige arbejdsvilkår. Kloakken sørgede for returnering af det vand, man med stor snedighed ville skaffe sig af med gennem håndvaske og andet. Nå, vandstanden kom jo ned igen, og efter at have skovlet lidt af Limfjordens aflejringer ud, så kunne Hein gå igang med, efter nøje at have lyttet til Rudk's fyringsteori, at starte det kombinerede cigarkasse-, koks- og avisfyrt op igen.



Kloakforholdene er blevet noget bedre efter at man ved byggeriet i 69 opdagede, at det store piletræ brugte vores kloak som sugerør.

Men vand kan jo også komme andre steder fra, f.eks. gennem fundamenter, når disse er lavet før betonens opfindelse. Det måtte RC 4000-brugere konstatere, da en transformer, der med megen snilde var blevet anbragt på husets laveste punkt, opgav sine funktioner under boblen og hvæsen.

For at blive ved det tekniske, så var det ret så ildeset, at vore teknikere gjorde krav på værkstedsplads i kælderen. De havde jo det gamle køkkenbord i anretterværelset. Hvorfor skulle de mave sig ind i hobbyværkstedet. Teknikkens transistorer og andre småting kunne dårligt forliges med Test's rundsav og Palles påhængsmotor for slet ikke at tale om Dans bildele.



Det var uhyre væsentligt at opretholde hobbyværkstedet, for hvad kunne man ikke spare ved at Erling og Test tømrede hylder til papirlagrene i arbejdstiden? Man sparede da tømmeren, men måtte vist investere i et brækjern for at trække de bøjede søm ud.

At forureningsbekæmpelsen helt fra de første dage indtog en dominerende plads, huskes bedst i de situationer, hvor det fra køkkenet blev varskoet, at nu var der kun 1 hund der fjumsede rundt i gården. Det blev rutine at finde den anden sejlene rundt i et af vaskekælders skyllekar. Der havde selvfølgelig stået et vindue åbent, og er man en hund efter flagrende vasketøj, især måske Dans lange underbukser, ja så gik vejen over skyllekarret.

Hvad der er sparet
er tjent...



At der selvfølgelig også i tidens løb har været støjrproblemer er vel bare naturligt, når livet er levet til akkompagnement af 3 hylende CDC-båndstationer. Men at der skulle indløbe klager fra passerende dyreværnsfanatikere, var mere end det var muligt at kapere, når man var godt engageret i køkkenet. Efter syvende henvendelse faldt tiøren - 2 - 3 hylende og i hundekælderen, for tilfældet anbragte hunde af varierende race, underholdt, på trods af statsradiofoniens bøn om at lukke vinduerne, de forbipasserende på Kastetvej.

--- Bent skal jo også ha noget at lave:

Det er på højeste plan vedtaget at gå igang med GIER-LØN og RC-løns afløser, foreløbig benævnt RC-4000-løn.

(ScAAL, april 1973)

FREMMEDE FUGLE



Huset på Kastetvej var i de første år et yndet sted for plagede RC-programmører, der skulle have ting færdige.

Årsagen skal nok primært søges i at vi havde rigelig med maskinkapacitet, og vel nok det sikreste GIER-system på RC, men opholdenes længde havde måske også lidt sammenhæng med, at folk følte sig godt tilpads i Aalborg.

Det er nu skægt med alle de ølkapsler.

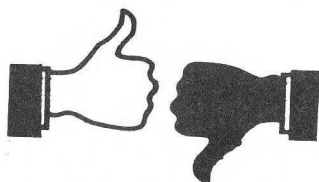

De bliver nu skægge af alle de øller.

--- Her mangler man vist et årstal.

Boss 2 vil blive indført i løbet af forår og sommer, Svend Aage står for projektet.

(ScAAL, april 1973)



Vi har haft kortere eller længere besøg fra Oslo, Stockholm, København og Århus, men bortset fra lidt Telefakt, har der ikke været kapacitet til de store indkøringsræs i de senere år.

Vore første gæster var L. Bielefeld og P.H. Lorentzen fra København, der skulle indkøre et større program til JTAS. De var her i længere tid og deltog i det liv, der udfoldede sig. For de indviede kan man blot nævne deres kolossale appetit ved det fælles aftensmåltid, ivrig deltagelse i rafling og andre lege, samt at de gav impulsen til at Hein købte pibe, tobak, pimpsten m.m. for at blive en rigtig piberyger (han har det nok endnu).



Næste større invasion kom via Norge, idet Pejdal og Co. fra København skulle indkøbe et større system for Fjellhammerbruk og behøvede en masse køretid.

På det tidspunkt kunne de kun få det om natten, hvor de til gengæld sad og røg tyrkiske cigaretter, så vi andre var ved at omkomme om morgenen.

Om dagen sov hele banden i drømmesenge enten på stranden i Blokhus eller helt oppe på loftet (det var midt om sommeren og meget varmt), men så kunne man jo spare hoteludgifterne, og dampbad fik de jo også gratis.

Ud over disse større invasioner har vi haft en hel række forskellige gæster på kortere besøg uden at det derfor har været kedeligt, specielt var vore venner fra Oslo velkomne.

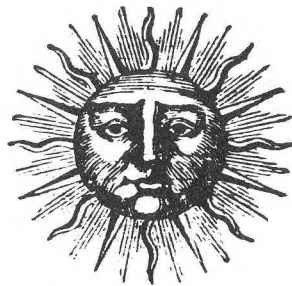

Endelig kan en gæst som Poul Bo Nielsen (dengang Århus, nu Stockholm) fortjene et par linier, selv om han ikke var her som programmør, men som genindkaldt premierløjtnant. Han logerede på hotel Fyllesen i de dage, han ikke var i felten, og det var heldigvis ikke så mange, for ellers var det ikke sikkert at hverken raflebægre eller det lokale øldepot havde kunnet holde til det.

HOF

DE KÆRE FORENINGER



Kilden august 1966, Bent og Hein i baren med masser af våde varer - i løbet af natten blev ideen til Hein's Oplysnings Forbund født for gennem en møderække, indenfor en forenings faste rammer, at give RC-Aalborg information om de aktiviteter, der foregik rundt om i RC, samt i erhvervslivet i Nordjylland.

Den stiftende generalforsamling blev afholdt i september 66, og første møde blev afholdt den 14. oktober 1966.

Iskold fornøft

Det var Niels Iver Bech, der i strålende form lagde ud med ca 1 1/2 times foredrag, derefter smørrebrød - øl - rafling ad libitum, enhver betalte sit.

I den første periode blev der afholdt ialt 13 møder med et deltagerantal på 186, der blev opkrævet 60,00 kr. pr. halvår i kontingent og afholdt møde ca. hver 14. dag. Ved hver halvårs afslutning blev der afholdt generalforsamling og derefter en større eller mindre fest for at få overskuddet formøblet.

-IKKE TIL AT SKYLLE AF!

I den første periode søgte man at få så mange som muligt af de forskellige interne RC aktiviteter belyst, her skal bl.a. nævnes:

Isakson/udvikling - Åge Knudsen & Chr. Andersen/RC Århus perspektiver - Morten Hanghøj/Rialto - Peter Naur/hovedlinier i datalogien - M. Pust/om SPS - Dagny & Vognsen/EDB i bank og sparekasse - Jørn Jensen/kodning - P. Dahlgard/RC's status og fremtid.

I de to første perioder havde H.O.F. i øvrigt en fast gæst i Vognsen fra Sparekassen.

på toppen overalt

Af en lang række møder der ikke omhandler EDB eller RC, skal bl.a. nævnes:

Morten Grosbøll/Gruppepsykologi - Børge Holmgren/moderne kunst, hvad er det - Rudk/Astronomi - Sys Thomsen/hvordan smager levende hummer - Stig Madsen/efterårets litteratur.

Et af de sidste store møder blev en teateraften med ca. 40 deltagere.

Ialt blev der afholdt 45 møder med 727 deltagere i perioden okt. 1966 til april 1970, i den følgende tid er der kun afholdt et enkelt møde med 23 deltagere, et besøg på URBAN, en meget våd aften, siden er H.O.F. sovet stille ind!.

De største værdier er ofte de bedst skjulte

--- Nej:

I næste nr. kan vi forhåbentlig beskrive, hvordan man foretager en større organisationsændring med et minimum af problemer.

(ScAAL, april 1972)

FESTER

En væsentlig bestanddel i RC-Aalborg's liv bestod af og består om end ikke så meget mere af - fester.

Små fester - store fester, anledninger var det undertiden småt med - men med Erlings (i den retning) aldrig svigten- de fantasi (i morgen er der 4 måneder og 16 dage til jul, så...) lykkedes det at festligholde en række mærkedage, der ikke er opført i kalenderen.



--- Det er vist også en umulig opgave:

pr. 1/4-72 er RC DØK systemet igangsat. Hvad det indebærer for den enkelte medarbejder vil jeg ikke forsøge at rømme op her.

(ScAAL, april 1972)

Der er ikke noget så vanskeligt som at holde fester og festfacts ude fra hinanden da alle som regel er dybt engageret i at skabe den rette stemning og næste dag ikke rigtig er klar over, hvor man var, hvordan man var kommet der - om der havde været et lille lystigt gilde, eller om man bare var blevet kørt over af toget.

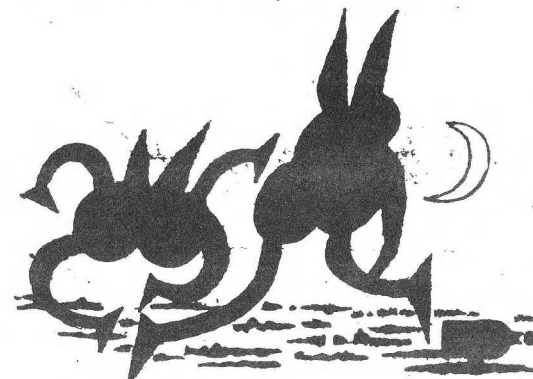

Den første arrangerede fest blev afholdt da den første Gier ankom, der var få deltagere, hvoraf en enkelt fremmed fugl (Vejlfø fra Præstø) huskes for at sove den ud ved siden af Gier indhyllet i indpakningsmateriale.

Efter en kort hektisk periode med en "elektronhjerne" i huset måtte vi tage en tårevædet afsked med dyret og for at dulme smerterne måtte der indtages en del gravøl, der afstedkom de særeste fantasterier om at anmelde "tyveriet" til politen.

Julefest blev der også holdt - fin middag om aftenen - med stor fortrydelse over at sylte og rødbeder udeblev. Det resulterede i "den improviserede julefrokost" skabt af Bent og Hein - de kunne ikke se ud af øjnene, men der blev både til sylte og dram og dermed var denne festform en tradition.

En overgang var karnevallet det store højdepunkt i vinterens fornøjelser, at se Bent Larsen som Søren Brun, drengen med det runde hoved, eller Hein som indianerhøvding (da posten ringede på, og blev lukket ind af Hein, styrtede han rædselsslagen ud af porten). Hein var en fin rødhud - som en kogt krebs i hovedet og det var ikke sminke. Et af karnevallerne viste 4 Pippi Langstrømper, så der var en behagelig mulighed for at tage fejl.

Fest
i
verdensformat.

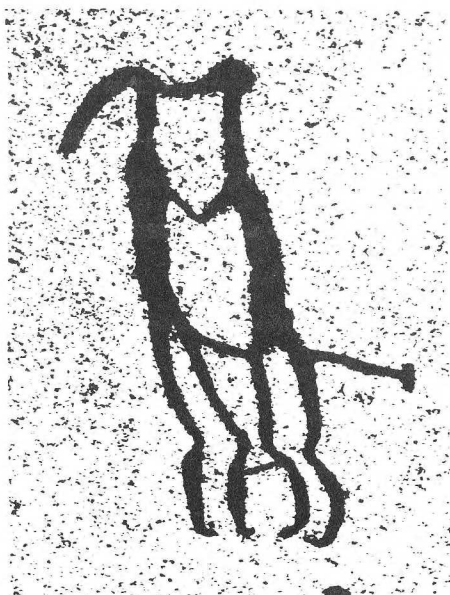

En spændende „slap af“-tur...

Troskyldige forretnings- folk i Sønderborg?

En fest der huskes særlig godt, formede sig som en udflugt til Sønderborg, hvor tekniker Brodersens kone var fra - hun, Anne-Mi, talte vidt og bredt om ringridningsfesten, så det blev hurtigt afgjort, at vi ville med - vi startede fredag og de egentlige festligheder begyndte lørdag, hvor humøret var, ved hjælp af liflige dråber, på toppen. Efter at have set de gæve ryttere og læsket os lidt, blev der afholdt stort bal, så via en mudret skovvej ud at spise natmad i det lånte sommerhus. Næste dag oprandt med strålende sol og tømmerdreng, der dog hurtigt blev dulmet med de til formålet medbragte grønne flasker - og så ind på pladsen hvor regnen hurtigt drev flokken ind til fællessang m.v. i diverse øltelte. Hjemturen foretoges i lidt tåget tilstand - med behørlige stop og efter at have tømt kælderen i Tørring Kro gik resten af turen fint.



Sct. Hans har også oplevet hvordan RC festede, der huskes særligt et par fester i 64 og 65, førstnævnte startede på RC og efter en splendid middag kørte selskabet i egne vogne, som det hedder, til Vodskov. Den eneste der ikke kunne køre var Test, dels på grund af .., og dels fordi "Sparekassens Cleo" absolut ville sidde på skødet af ham, men han kørte alligevel og havde da han nåede Erlings hus et større arbejde med at rense sig for læbestift m.v. Havefesten hos Erling var skøn - Brodersen og Reindel dansede ganske vist ikke - de tændte trofast, hele natten igennem, de talrige udblæste havelamper, derfor er vi andre dem megen tak skyldig.

Vores specialitet

STEGTE ÅL

Året efter skulle der prøves noget nyt - 40 mennesker til stegt ål, bagefter ud på romantisk tur i den til formålet lejede Egholmsbåd. Det var så som så med romantikken, da en flok hujende mennesker væltede ud fra RC, medbringende en kasse øl, og drog til søs. Samtlige bål på fastlandet blev kommenteret sagligt, mens de tomme flasker stille flød mod Hals. Det var ventet, og det skete selvfølgelig, og selvfølgelig var det Hein og Reni, der røg udenbords, det kunne ikke være andre - våde blev de og mistede briller, ure, sko o.s.v. - hvorefter turen blev afbrudt og maskintelegra-fen sat på fuld kraft hjem. De to var ikke de eneste der gik i vandet den aften, Dan traf Jette og det gør han endnu, så det blev alligevel en romantisk midsommerfest.



Festerne blev altid afholdt her i huset - der var plads og faciliteterne var i orden. Hein var i de fleste tilfælde "festkok", hvilket sjældent gik stille af. Men han var god til at lave mad, hvilket desværre tappede hans kræfter så hårdt, at han gik tidligt til ro - eller måske ikke lige netop ro - men sove det ville han, om det så var midt på dansegulvet, mens de øvrige respektfuldt dansede "Jenka" om ham.

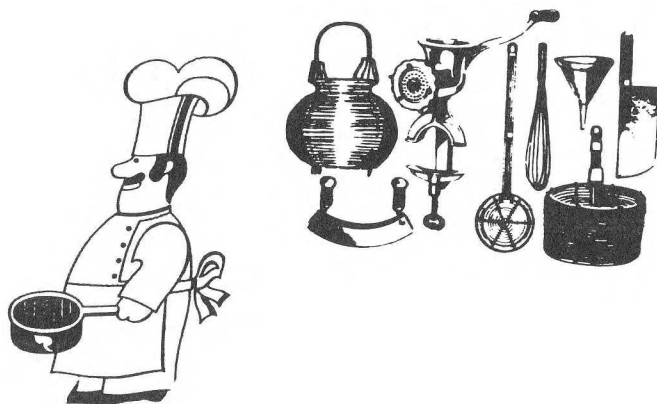

Festerne havde også svage sider, der var altid mangel på damer, på nær når Dan var medarrangør, så strøg han rundt på ydmyge steder og indforskrev kvinder, hvilket en overgang gav ham tilnavnet hestehandleren.

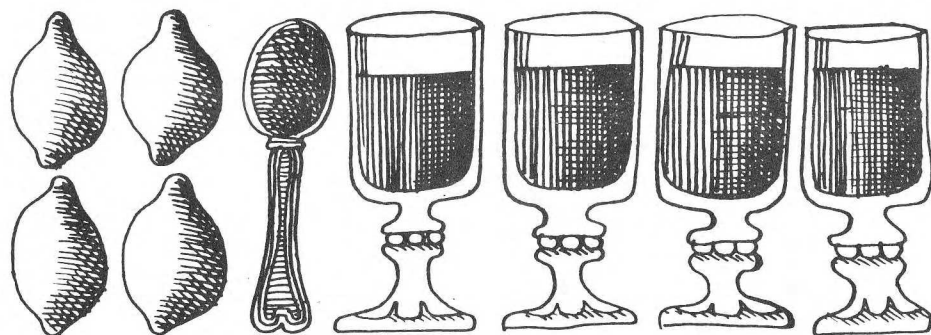

Drikkevarer var der altid rigeligt af – hvilket pyntede på humøret næste dag, når den udmattede flok, langsomt men usvigeligt sikkert sivede til Kastetvej. Så blev der holdt slattegilde. Det bestod mest af at sidde og hænge over bordene i køkkenet og sjøppe. Bent opdagede vist aldrig, at Erling og Dan lige så stille sad og delte en flaske Gin. Han troede de fik dagen til at gå med at drikke Grape-tonic, selv om de to egentlig ikke opførte sig som stilfærdige afholdsmænd.

Når man sådan en fredelig dag sad og reparerede og hørte først een så nok een dør smække hårdt, så var det med at komme ud af vagten – så kom Reindel buldrende ned ad bagtrappen og udsældte den formastelige flok på det grusomme med frygtelige eder som arbejdsdag, arbejdsro o.s.v. hvorefter selskabet fortsatte under megen sagte fnisen.

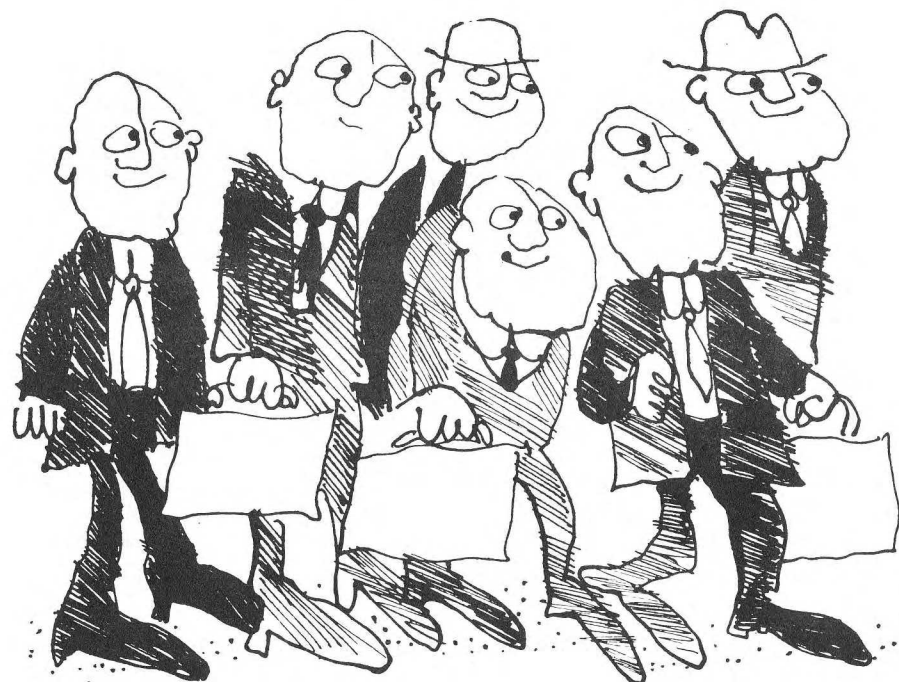

Enkelte fik nok og andre fik for meget, når dansen gik - og det er der kommet mange sjove ting ud af - særlig huskes Hein som indianer holdende en svagt beruset romersk legionær inde under den kolde bruser, ligesom det ofte skete at tungemålet blev en anelse friere, hvilket hr. direktør Dahlgaard, dengang han virkelig var hr. direktør Dahlgaard, opdagede da Dan med noget grødet, men kraftig stemme sagde "Der har vi gamle Dahlpetrus, nu ska du sgu gi en gang bajere" hvilket Dahlpetrus indvilgede i, men ikke gjorde, så den omgang har vi til gode.

Køleskabs- baktusser. Uha, uha!

--- Men han burde da vide det---:

"Hvad får jeg egentlig ud af RC DØK ?

Med venlig hilsen

Kay Petersen

RIALTO

(CIRCA, dec. 1971)

Der er mange fester, der burde omtales som ikke bliver det.



.... if true then else.....

RC 4000 festen, der blev meget vådere end tilsigtet - festen på Akademiet, de senere julefester - nok et par karnevaller, alle har været gode på hver sin måde og eet har kendetegnet RC Aalle gennem samtlige 10 år viljen og evnen til at feste.



Vi har nu været med i 10 år af de ialt ca. 18 år som REGNECENTRALEN har eksisteret.

Vi er kommet for at blive, og sætter nu fuldt tryk på ind i de næste 10 år.

Vi er fremme i førerfeltet, og der skal vi blive på trods af en stedse stærkere konkurrence. Derfor må vi til stadighed udbygge vore kvalifikationer og levere de første klasses produkter, vore kunder forventer.

Vi håber at gennemlæsningen af dette skrift har givet anledning til mange genkendende nik og træk på smilebåndet, og måske også lidt eftertanke. Vi håber også at skriftet har kunnet give lidt af det, som det dagligt er vanskeligt at give, nemlig baggrundsorientering.

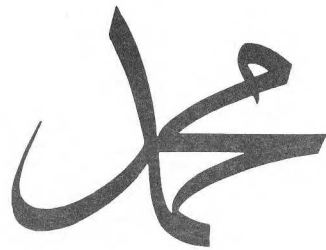

--- Hvis du bliver planlægningschef -
og du bliver økonomichef -
og du bliver marketingchef -
 så skal det nok gå ---:

For ikke at stå tilbage for den øvrige del af RC, synes vi at vi også her i den nordlige provins måtte lave om på vor organisation, og det er sket pr. den 01.05.1972.

(CIRCA, juni 1972)

